

CLASSIC PLUS



D Montage- und Bedienungsanleitung

GB Mounting and operating instructions

FR Notice de pose et d'utilisation

ES Instrucciones de montaje y de manejo

NL Montage- en bedieningshandleiding

PL Instrukcja montażu i obsługi

RU Инструкция по монтажу и эксплуатации

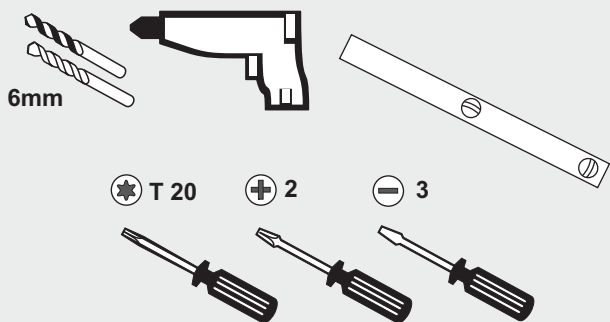

0

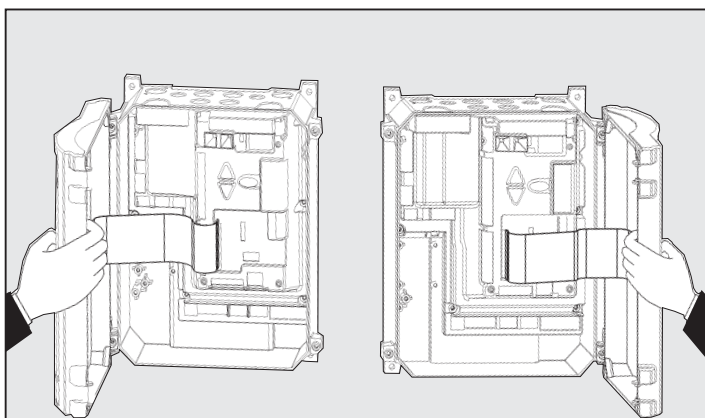

2

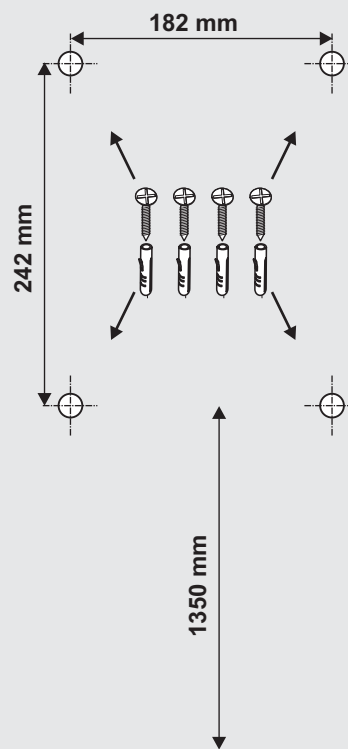

1

- D** Anschlussübersicht
- GB** Connection diagram
- ES** Vista general de las conexiones
- FR** Schéma de connexion
- NL** Aansluitklemmschema
- PL** Schemat łączy
- RU** Схема подключения

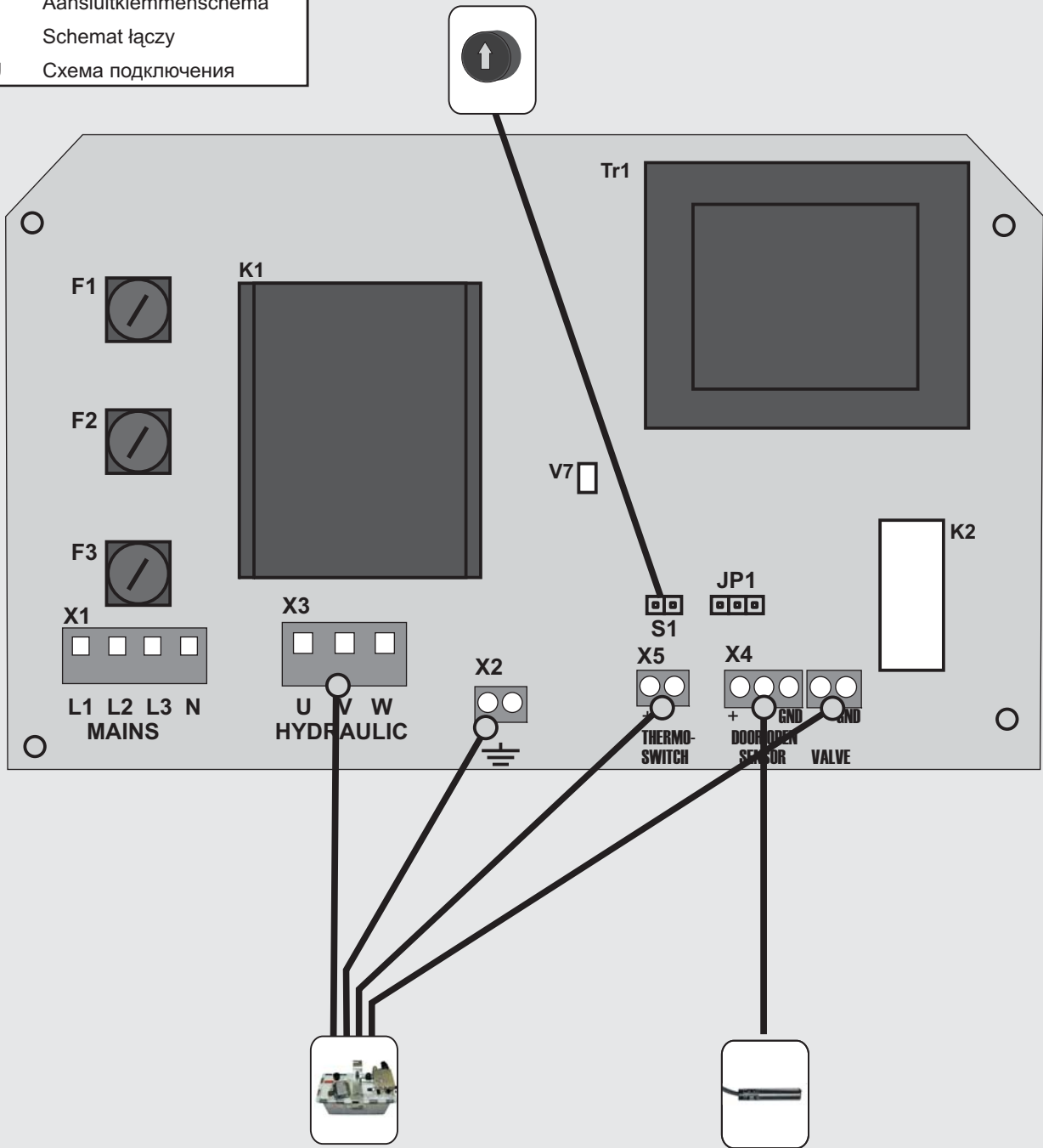

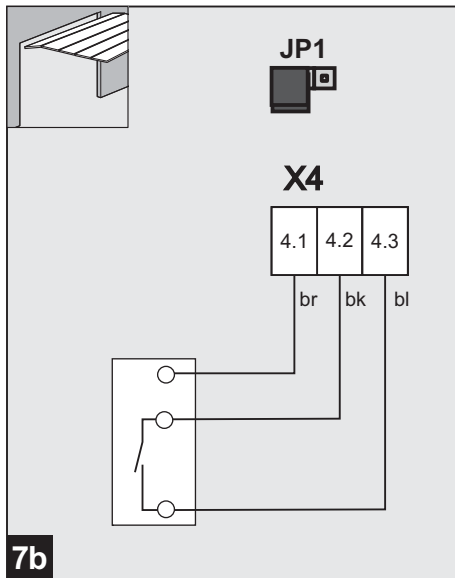
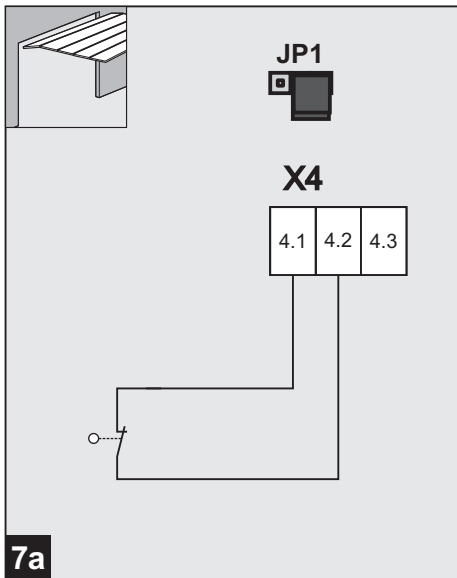
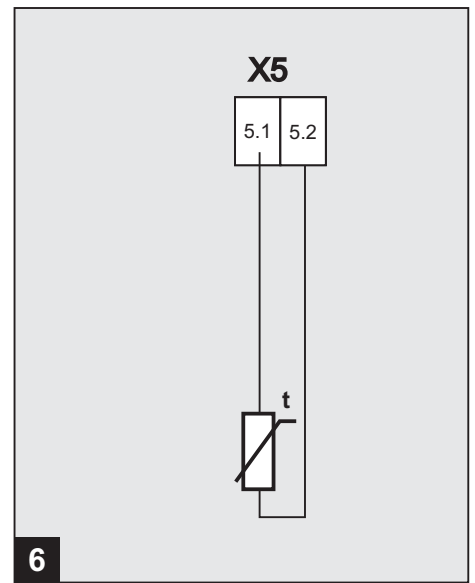
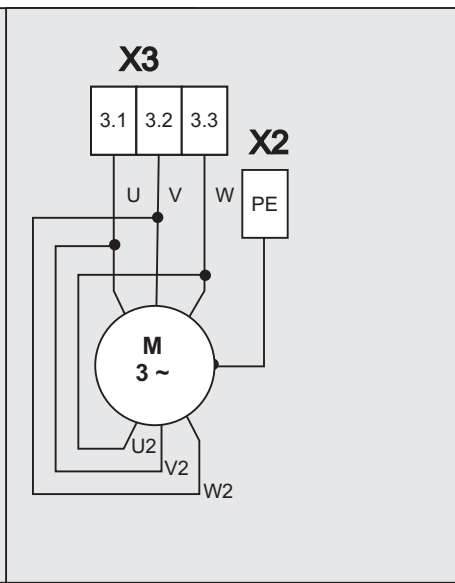
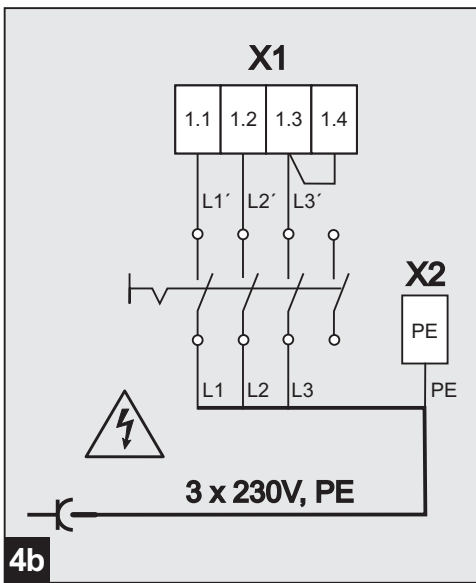
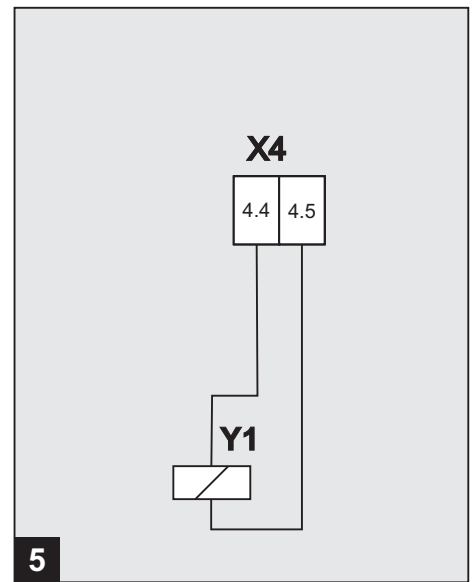
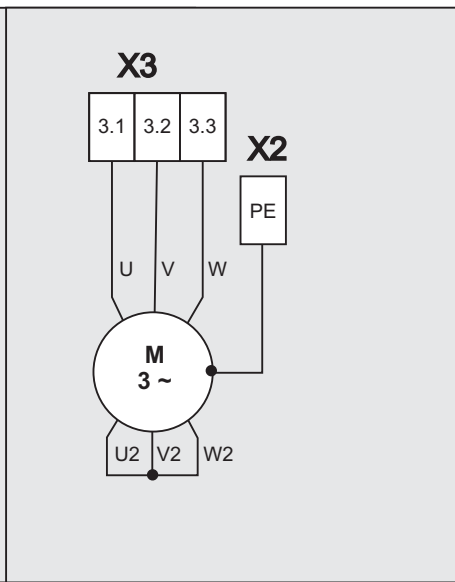
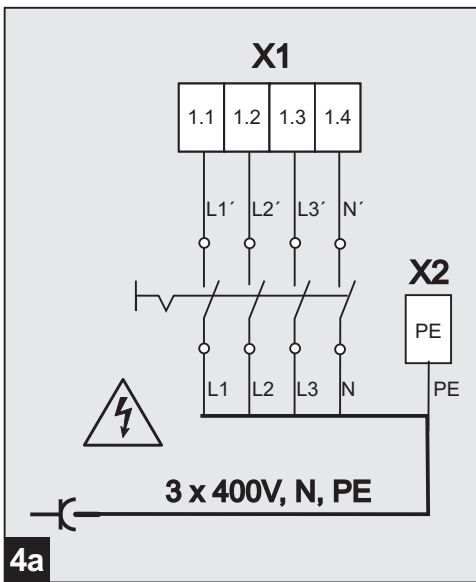

CLASSIC PLUS



Inhaltsverzeichnis

- **Allgemeine Informationen**
 - Sicherheit
 - Symbolerklärung
 - Arbeitssicherheit
 - Gefahren, die vom Produkt ausgehen können
 - Sicherheitsrelevante Vorschriften
 - Ersatzteile
 - Veränderungen und Umbauten am Produkt
 - Typenschild
 - Verpackung
 - Technische Daten
- **Installation der Steuerung**
- **Bedienungsanleitung und Funktionsbeschreibung**
- **Wartung / Überprüfung**

• Allgemeine Informationen

• Sicherheit

Vor Beginn sämtlicher Arbeiten am Produkt die Betriebsanleitung, insbesondere das Kapitel Sicherheit und die jeweiligen Sicherheitshinweise, vollständig lesen. Das Gelesene muss verstanden worden sein. Es könnten von diesem Produkt Gefahren ausgehen, wenn es nicht fachgerecht, unsachgemäß oder nicht bestimmungsgemäß verwendet wird. Bei Schäden die aufgrund der Nichtbeachtung dieser Anleitung entstehen, erlischt die Herstellerhaftung.

• Symbolerklärung



WARNUNG: Drohende Gefahr
Dieses Symbol kennzeichnet Hinweise, die bei Nichtbeachtung zu schweren Verletzungen führen können.



WARNUNG: Gefahr durch elektrischen Strom
Die ausführenden Arbeiten dürfen nur von einer Elektrofachkraft ausgeführt werden.



Dieses Symbol kennzeichnet Hinweise, die bei Nichtbeachtung zu Fehlfunktionen und/oder Ausfall des Antriebes führen können



Verweis auf Text und Bild

• Arbeitssicherheit

Durch Befolgen der angegebenen Sicherheitshinweise und Anweisungen in dieser Betriebsanleitung können Personen- und Sachschäden während der Arbeit mit und an dem Produkt vermieden werden.

Bei Nichteinhaltung der angegebenen Sicherheitshinweise und Anweisungen in dieser Betriebsanleitung sowie die für den Einsatzbereich geltenden Unfallverhütungsvorschriften und allgemeinen Sicherheitsbestimmungen sind jegliche Haftpflicht- und Schadenersatzansprüche gegen den Hersteller oder seinen Beauftragten ausgeschlossen.

• Gefahren, die vom Produkt ausgehen können

Das Produkt wurde einer Gefährdungsanalyse unterzogen. Die darauf aufbauende Konstruktion und Ausführung des Produktes entspricht dem heutigen Stand der Technik.
Das Produkt ist bei bestimmungsgemäßer Verwendung betriebssicher. Dennoch bleibt ein Restrisiko bestehen!

Das Produkt arbeitet mit hoher elektrischer Spannung. Vor Beginn der Arbeiten an elektrischen Anlagen ist folgendes zu beachten:

1. Freischalten
2. Gegen Wiedereinschalten sichern
3. Spannungsfreiheit feststellen

• Sicherheitsrelevante Vorschriften

Bei der Installation, Inbetriebnahme, Wartung und Prüfung der Steuerung müssen die örtlichen Schutzbestimmungen eingehalten werden!

Folgende Vorschriften müssen Sie beachten:

Europäische Normen

- DIN EN 1398
Ladebrücken-Sicherheitsanforderungen

Zusätzlich müssen die normativen Verweise der aufgeführten Normen beachtet werden.

VDE-Vorschriften

- DIN EN 418
Sicherheit von Maschinen
NOT-AUS-Einrichtung, funktionelle Aspekte

Gestaltungsleitsätze
- DIN EN 60204-1 / VDE 0113-1
Elektrische Anlagen mit elektrischen Betriebsmitteln

• Ersatzteile



Nur Original-Ersatzteile des Herstellers verwenden. Falsche oder fehlerhafte Ersatzteile können zu Beschädigungen, Fehlfunktionen oder Totalausfall des Produktes führen.

• Veränderungen und Umbauten am Produkt

Zur Vermeidung von Gefährdungen und zur Sicherung der optimalen Leistung dürfen am Produkt weder Veränderungen noch An- und Umbauten vorgenommen werden, die durch den Hersteller nicht ausdrücklich genehmigt worden sind.

• Typenschild

Das Typenschild befindet sich seitlich am Steuerungsgehäuse. Die angegebenen Anschlusswerte sind zu beachten.

• Verpackung

Entsorgung der Verpackungsmaterialien stets umweltgerecht und nach den geltenden örtlichen Entsorgungsvorschriften vornehmen.

Technische Daten

Abmessungen Gehäuse	
Höhe x Breite x Tiefe	250mm x 215mm x 120mm
	Montage senkrecht
Kabeldurchführungen	3 x M20, 1 x M16
Versorgungsspannung	3 x 400 V AC 3 x 230 V AC
Ventilspannung	24 V DC / 20 W
Steuer-Spannung	24 V DC
Max. Motorleistung	1,0 kW
Motorsicherungen	3 x 2AT
Schutzklasse	IP 65
Betriebstemperatur	- 20°C bis + 55°C

Installation

- 0** Benötigte Werkzeuge
- 1** Montage Steuerung
- 2** Öffnen der Steuerungsabdeckung
- 3** Anschlüsse

Benennung:

JP1 Wahl Endschalter/Tor-Auf-Sensor
 S1 Taste Heben
 V7 Anzeige

X1 Netzanschluss
 X2 Schutzleiterkontakt PE
 X3 Hydraulikmotor
 X4 Torsensor
 Hydraulikventil
 X5 Thermoschalter

4 Netzanschluss

Die Steuerung ist mit einem CEE-Stecker 16A und ca. 1m Kabel anschlussfertig entsprechend **4a** verdrahtet.

- ! Ein falscher Anschluss der Netzspannung kann zu einem Defekt der Steuerung führen.
- ! Drehfeld beachten.

Hauptschalter



Für allpoliges Trennen der Netzspannung ist ein Hauptschalter installiert.

Bei Reparatur- und Wartungsarbeiten ist der Hauptschalter gegen unbefugtes oder irrtümliches Einschalten zu sichern.



Anschluss Hydraulikmotor

Der Hydraulikmotor 0,75 kW ist gegen Überlast mit 3 x 2AT Glasrohrsicherungen 5 x 20 abgesichert. Die Sicherungen sind bei anderen Leistungen entsprechend anzupassen.

Anzeige V7

Bei Ausfall einer Sicherung bzw. Netzphase oder Unterbrechung der Motorzuleitung leuchtet die Anzeige rot auf.

5 Ventilanschluß

Das 24V Hydraulikventil ist an Klemme X4 (4/5) anzuschließen.

6 Thermoschalter

Zum Schutz gegen Überlast des Hydraulikmotors ist der Thermoschalter an Klemme X5 anzuschließen.

7 Anschluss für Tor-Auf-Sensor

Zur Sicherung des Tores kann die Überladebrücke nur betätigt werden, wenn das Tor geöffnet ist.

Anschlussmöglichkeiten:

- 7a** mechanischer Endschalter
- 7b** induktiver Näherungssensor
 - br - braun
 - bk - schwarz
 - bl - blau

Erstinbetriebnahme

Um einen sicheren Betrieb der Überladebrücke zu gewährleisten, muss die Erstinbetriebnahme von sachkundigem Personal erfolgen.

- Stellen Sie den Hauptschalter ein
- Führen Sie einen Probelauf durch, indem Sie alle Bedienfunktionen ausführen

Wenn alle Bedienfunktionen einwandfrei durchgeführt werden können, ist die Überladebrücke betriebsbereit.

Betriebsanleitung / Funktionsbeschreibung

Betrieb der Überladebrücke

In diesem Kapitel beschreiben wir Ihnen den kompletten Betrieb der Überladebrücke. Um ein sicheres Arbeiten mit diesem Produkt zu gewährleisten, ist es unbedingt erforderlich, dass Sie die folgenden Sicherheits- und Gefahrenhinweise befolgen.

Alle Personen, die die Überladebrücke bedienen, müssen vorher eingewiesen worden sein. Der Betreiber muss gewährleisten, dass alle Personen die Einweisung verstanden haben.

Das Personal muss außerdem die Gebrauchs- und Bedienungsanleitung aufmerksam gelesen und verstanden haben. Das selbstständige Bedienen ist nur unterwiesenen Personen und Personen mit einem Mindestalter von 18 Jahren erlaubt.

1. Beachten Sie die Bewegungen der Überladebrücke!
2. Während des Hebens und Senkens der Überladebrücke dürfen sich keine Personen im Bewegungsbereich der Überladebrücke aufhalten.
3. Während des Verladens muss der Hauptschalter immer in Position I stehen. Beim Verladebetrieb werden sonst die Höhenbewegungen des LKW von der Überladebrücke nicht mittgemacht.
4. Stellen Sie in Notfällen den gelb-roten Hauptschalter auf 0. Jede Bewegung der Überladebrücke ist dann unterbrochen, wenn Sie:
 - a) den Hauptschalter betätigen oder
 - b) die Stromversorgung unterbrechen oder
 - c) Not-Aus-Taster betätigen.

Der Verladevorgang muss abgebrochen werden siehe Wiederanlaufsperr.

5. Vor der täglichen Inbetriebnahme muss die Überladebrücke aus Sicherheitsgründen einer Sichtprüfung unterzogen werden: Wenn keine Beanstandungen vorliegen, können Sie die Überladebrücke in Betrieb setzen. Stellen Sie den Hauptschalter ein und betätigen Sie kurz den Taster Heben. Die Überladebrücke ist jetzt betriebsbereit.

Heben

Wenn Sie den Taster  gedrückt halten, hebt sich die Überladebrücke an.

Gleichzeitig schwenkt im oberen Arbeitsbereich der Überladebrücke der Klappkeil aus.

Nach Loslassen des Tasters  senkt sich die Überladebrücke automatisch ab.

Schwimmstellung

Nach Loslassen der Taste Heben , senkt sich die Überladebrücke mit dem Auflager auf den LKW ab und befindet sich in der Schwimmstellung. Die Überladebrücke folgt den Höhenbewegungen des LKWs.

Wiederanlaufsperr

Nach dem Wiedereinschalten des Hauptschalters oder des Not-Aus-Tasters ist die Wiederanlaufsperr aktiv.



Das Befahren der Überladebrücke ist in diesem Fall verboten.

Wartung / Überprüfung



Die Überladebrücke muss bei der Inbetriebnahme und nach Bedarf - jedoch mindestens einmal jährlich - von einem Fachbetrieb prüfen zu lassen.

CLASSIC PLUS



Table of contents

- **General Information**
 - Safety
 - Explanation of the symbols
 - Working safety
 - Hazards that may emanate from the product
 - Safety regulations
 - Spare parts
 - Changes and modifications to the product
 - Data plate
 - Packaging
 - Technical data
- **Installing the control unit**
- **Operating instructions / Description of function**
- **Maintenance / Checks**

• General Information

• Safety
 Before commencing any work on the product, carefully read through the operating instructions from start to finish, in particular the section entitled "Safety" and the related safety advice. It is important for you to have understood what you have read. This product could prove hazardous if not used properly as directed or in accordance with the regulations. Any damage occurring as a result of non-compliance with these instructions shall render the manufacturer's liability null and void.

• Explanation of the symbols

WARNING: imminent danger
 This symbol indicates that instructions are being given which, if not observed, could lead to malfunctions and/or failure of the operator.

WARNING! Danger by electric current
 The works may only be executed by an electrician.

! This symbol indicates that instructions are being given which, if not observed, could lead to serious injury.

0 Reference to text and figure

• Working safety
 By complying with the safety advice and information provided in these Operating Instructions, injury to persons and damage to property whilst working on and with the product can be avoided. Failure to observe the safety advice and information provided in these Operating Instructions as well as the accident prevention and general safety requirements relevant to the field of application shall exempt the manufacturer or its authorized representatives from all liability and shall render any damage claims null and void.

• Hazards that may emanate from the product
 The product has been subjected to a risk assessment. The design and execution of the product based on this corresponds to state-of-the-art technology. When used properly as intended, the product is safe and reliable to operate. Nevertheless, a residual risk will always remain!

The product runs on a high electrical voltage. Before commencing any work on electrical systems, please observe the following:

1. Disconnect from the power supply
2. Safeguard to prevent a power restart
3. Check that the electricity supply is cut off.

• Safety regulations
 When performing installation work, initial operation, maintenance jobs or testing the control unit, take care to observe the local safety regulations!

The following standards and regulations must be observed:
European standards
 - DIN EN 1398
 Safety in Use of Dock levellers

In addition to the above, the normative references of the standards listed must be observed.

VDE regulations
 - DIN EN 418
 Safety of Machinery
 Emergency-STOP device, functional aspects
 Design principles

- DIN EN 60204-1 / VDE 0113-1
 Electrical installations with electrical equipment

• Spare parts
 Only use genuine spare parts of the manufacturer.
 Wrong or faulty spare parts can cause damage, malfunctions or even a total failure of the product.

• Changes and modifications to the product
 In order to prevent hazards and ensure optimum performance, no changes, modifications or conversions may be made to the product that have not been expressly approved by the manufacturer.

• Data plate
 The date plate is located under the control panel cover. Observe the specified power rating.

• Packaging
 Always dispose of the packaging in an environmentally-friendly manner and in accordance with the local regulations on disposal.

Technical Data

Dimensions of housing	
Height x width x depth	250 x 215 x 120 mm
Mounting vertical	
Number of cable glands	3 x M20, 1 x M16
Supply voltage	3 x 400 V AC 3 x 230 V AC
Valve voltage	24 V DC / 20 W
Control voltage	24 V DC
Max. motor output	1.0 kW
Motor fuse	3 x 2AT
Protection classification	IP 65
Operating temperature	- 20°C to + 55°C

Installation

0 Required tools

1 Installing the control unit

2 Opening the control unit cover

3 Connections

Designation:

JP1 Selection limit switch / sensor door open
 S1 Button 'Lifting'
 V7 Display

X1 Mains connection
 X2 Protective conductor contact PE
 X3 Hydraulic motor
 X4 Door sensor
 Hydraulic valve
 X5 Thermo switch

4 Mains connection

The control unit comes ready-wired with a 16A CEE phase-changer plug and approx. 1 m of cable (see 4a).

- ! Wrong connection of mains voltage can destroy the control.
 ■ Observe rotating field.

Mains isolator



A mains isolator is provided for disconnection of all poles of the mains voltage. Secure the mains isolator against unauthorised use during maintenance or repair.



Connection of hydraulic motor

The hydraulic motor 0.75 kW is secured against overload by means of 3 x 2AT glass pipe safety device 5x20. The safety fuses have to be adapted correspondingly in case of other capacities.

Display V7

In case of an open fuse respectively in case of a live wire or an interruption of the motor feed line, the display flashes red.

5 Valve connection

Connect the 24V hydraulic valve to X4 (4/5).

6 Thermo switch

For safety reasons and to avoid overload of the hydraulic motor, connect the thermo switch to X5.

7 Connection for gate-open sensor

For safety reasons, the dock leveller can only be operated when the door is open.

Possible connections:

7a Mechanical limit switch

7b Inductive proximity switch

br - brown

bk - black

bl - blue

Initial start-up

To ensure safe operation of the dock leveller the first start-up should be performed by instructed personnel.

- Switch on the mains isolator.
- Make a trial run during which you perform you all control functions.

If all control operations work smoothly, the dock leveller is ready for use.

Operating instructions / Description of function

Operation of the dock leveller

This chapter describes all aspects of the operation of the dock leveller. To ensure that work with the product is safe, make sure that the following safety instructions are observed.

Anyone operating the dock leveller must be instructed beforehand. The owner should ensure that the instructions are understood by all.



Besides, all operators should have read and understood the instructions for use and the operation instructions. Operators operating the dock leveller without supervision must be instructed and at least be 18 years old.

1. Observe all movements of the dock leveller.
2. No person must be present in the movement zone of the dock leveller when it is lifting or lowering.
3. The mains isolator must always be at position I for loading. Otherwise the height movements of the vehicle are not adopted by the dock leveller during loading.
4. Set the yellow-red mains isolator to position 0 in an emergency. This interrupts all movements of the dock leveller if you:
 - a) operate the mains isolator, or
 - b) disconnect the power supply, or
 - c) press the emergency stop switch.

Loading should be interrupted in this situation. See electrical reclosing lockout.

5. Make a visual inspection of the dock leveller before daily start-up for safety reasons: If everything is O.K. the dock leveller can be switched on. Switch on the mains isolator and briefly press the lift button. The dock leveller is now ready for operation.

Lifting

If you keep button  pressed, the dock leveller starts lifting. At the same time, the hinged lip extends in the upper range of the dock leveller working range. Releasing the  button automatically lowers the dock leveller to the floor.

Free floating position

When the lift  button is released, the dock leveller with the lip lowers onto the vehicle and is at free floating position. The dock leveller follows the height movements of the vehicle.

Electrical reclosing lockout

When the mains isolator or the emergency stop button is switched on again, the electrical reclosing lockout is active.



In this case, any traffic on the dock leveller is prohibited.

Maintenance / Checks



For your own safety, we recommend that prior to initial operation and whenever required - however at least once a year, you have the dock leveller tested by a specialist company.

CLASSIC PLUS



Table des matières

- Informations générales
 - Sécurité
 - Explication des symboles
 - Sécurité au travail
 - Dangers susceptibles d'émaner du produit
 - Prescriptions de sécurité
 - Pièces de rechange
 - Modifications et transformations du produit
 - Plaque signalétique
 - Emballage
 - Données techniques
- Installation de la commande
- Notice d'utilisation / Description des fonctions
- Maintenance / Contrôle

• Informations générales

• Sécurité

Lire attentivement la notice dans son intégralité avant de commencer toute opération sur le produit, en particulier le chapitre concernant la sécurité et les consignes correspondantes. Le texte lu doit avoir été compris. Ce produit peut comporter des risques s'il n'est pas utilisé correctement ou à d'autres fins que celles prévues par son affectation. Toute responsabilité du fabricant est exclue en cas de dommages résultant du non-respect de la présente notice.

• Explication des symboles



AVERTISSEMENT: DANGER

Ce symbole caractérise des consignes dont la non-observation risque de provoquer des blessures graves.



AVERTISSEMENT !

Danger d'origine électrique.
Les travaux à effectuer doivent être réalisés uniquement par un électricien qualifié.



Ce symbole introduit des consignes. Le non-respect de celles-ci peut entraîner des dysfonctionnements et/ou une défaillance de la motorisation.



Renvoi au texte et aux figures

• Sécurité au travail

L'observation des consignes de sécurité et des instructions indiquées dans la présente notice d'utilisation permet d'éviter des dommages corporels aux personnes et des dégâts matériels pendant le travail et sur le produit.

Tout recours en matière de responsabilité civile et en dommages et intérêts contre le fabricant sera exclu en cas de non-respect des consignes de sécurité et des instructions indiquées dans la présente notice d'utilisation ou de non-respect de la réglementation en matière de prévention des accidents en vigueur dans le domaine d'utilisation concerné ainsi que des consignes générales de sécurité.

• Dangers susceptibles d'émaner du produit

Le produit a été soumis à une analyse de risques. Basées sur cette analyse, la conception et la réalisation du produit répondent à l'état actuel de la technique.

Le produit offre une parfaite sécurité de fonctionnement s'il est utilisé conformément à l'affectation prévue. Toutefois, un risque résiduel demeure.

Le produit fonctionne avec une tension électrique élevée. Règles à observer avant le début de toute opération à effectuer sur des installations électriques:

1. Mettre hors tension
2. Verrouiller contre le redémarrage intempestif
3. Vérifier l'absence de tension

• Prescriptions de sécurité

Pendant l'installation, la mise en service, la maintenance et le contrôle de la commande, les dispositions de protection locales doivent être observées.

Les prescriptions suivantes doivent être observées :

Normes européennes:

- NF EN 1398
- Sécurité à l'utilisation des niveleurs de quai

Les références normatives des normes citées doivent également être observées.

Prescriptions VDE

- DIN EN 418
- Sécurité des machines
- Dispositif d'arrêt d'urgence, aspects fonctionnels
- Principes de conception
- DIN EN 60204-1/VDE 0113-1
- Équipement électrique des machines

• Pièces de rechange

N'utiliser que des pièces de rechange d'origine du fabricant. Les contrefaçons ou les pièces de rechange défectueuses peuvent entraîner des dommages, des dysfonctionnements ou une défaillance totale du produit.

• Modifications et transformations du produit

Pour éviter la mise en danger des personnes et assurer une performance optimale, il est interdit de procéder à des modifications, des transformations ou des extensions du produit sans l'autorisation expresse du fabricant.

• Plaque signalétique

La plaque signalétique se trouve sur la face latérale de la tête de l'opérateur. Respecter la puissance connectée indiquée.

• Emballage

Pour l'élimination du matériel d'emballage, respecter l'environnement et les réglementations en vigueur sur place pour les déchets.

Données techniques

Dimensions du boîtier

hauteur x largeur x profondeur 250 x 215 x 120mm
Montage vertical

Nombre de passages de câbles 3 x M20,
1 x M16

Tension d'alimentation 3 x 400 V CA
3 x 230 V CA

Tension de vanne 24 V DC / 20 W
Tension de commande 24 V DC
Puissance max. du moteur 1,0 kW
Sécurité du moteur 3 x 2AT

Classe de protection IP 65
Température de fonctionnement de -20 °C à +55 °C

Installation

0 Outils nécessaires

1 Montage de la commande

2 Ouverture du capot de la commande

3 Connexions

Dénomination:

JP1	Sélection interrupteur final / capteur porte ouverte
S1	Touche 'Lever'
V7	Affichage
X1	Raccordement secteur
X2	Contact du conducteur de protection PE
X3	Moteur hydraulique
X4	Capteur porte Vanne hydraulique
X5	Interrupteur thermique

4 Raccordement secteur

La commande est dotée d'une fiche CEE 16A et d'environ 1 m de câble près à être raccordé conformément à **4a**.

! Un mauvais raccordement de la tension du réseau peut conduire à un défaut de la commande. Attention au champ rotatif.

Interrupteur principal

Un interrupteur principal est installé pour couper la tension du réseau au niveau de toutes les polarités. En cas de travaux de réparation et de maintenance, il s'impose de protéger l'interrupteur principal contre une mise en marche non autorisée.



Raccordement du moteur hydraulique

Il moteur hydraulique 0,75kW est assuré contre surcharge avec 3 x 2AT fusible du tuyau virté 5x20. Il faut adapter les fusibles correspondantes au cas où autre alimentation.

Affichage V7

Au cas où une panne du fusibles ou bien réseau phase ou interruption de la alimentation du moteur, il affichage se teinte de rouge.

5 Raccordement vanne

Raccorder la vanne hydraulique 24V à X4 (4/5).

6 Interrupteur thermique

Afin de protéger contre surcharge du moteur hydraulique, raccorder il interrupteur thermique à X5.

7 Raccordement pour capteur porte ouverte

Afin de protéger la porte, le niveleur de quai peut être uniquement actionné si la porte est ouverte.

Possibilités de raccordement :

7a interrupteur de fin de course mécanique

7b capteur de proximité inductif

br - marron

bk - noir

bl - bleu

Programmation de la commande

La programmation est guidée par menu. Procéder aux réglages conformément au schéma.

Si les réglages sont protégés, un **L** apparaît sur le display et l'accès au menu est bloqué. Pour débloquer le menu, il faut émettre le signal d'autorisation avec la télécommande IR.

Surintensité moteur hydraulique (Menu 10)

Si l'intensité réglée est excédée, la commande éteint la pompe.

Heure automatique (Menu 13)

Le niveleur de quai se lève à l'heure réglée après avoir actionné la touche Return pour ensuite revenir sur la position d'arrêt.

Première mise en service

Afin d'assurer un fonctionnement sûr du niveleur de quai, la première mise en service doit être réalisé par un personnel spécialisé.

- Actionnez l'interrupteur principal
- Procédez à une marche d'essai et exécutez ainsi toutes les fonctions

Si toutes les fonctions ont été exécutées correctement, le niveleur de quai est prêt à l'emploi.

Notice d'utilisation / Description des fonctions

Fonctionnement du niveleur de quai



Dans ce chapitre, nous décrivons le fonctionnement intégral du niveleur de quai. Afin d'assurer un travail sûr avec ce produit, il est absolument nécessaire de respecter les instructions de sécurité et avertissements de dangers suivants.

Toutes les personnes devant utiliser le niveleur de quai doivent être initiées auparavant. L'opérateur doit garantir que toutes les personnes ont compris l'initiation.

Par ailleurs, le personnel doit avoir lu attentivement et doit avoir compris le mode d'emploi et les instructions de service. L'utilisation individuelle de l'installation est uniquement autorisée aux personnes initiées ainsi qu'aux personnes âgées de minimum 18 ans.

1. Faites attention aux mouvements du niveleur de quai !
2. Pendant que le niveleur de quai se lève et se rabaisse, il est absolument interdit que des personnes se trouvent dans la zone de mouvement du niveleur de quai.
3. Pendant le chargement, l'interrupteur principal doit toujours se trouver sur la position I. Sinon, pendant le chargement, les mouvements de hauteur du poids lourd ne seront pas suivis par le niveleur de quai.
4. En cas d'urgence, mettez l'interrupteur principal jaune-rouge sur 0. Tout mouvement du niveleur de quai sera alors interrompu si vous:
 - a) actionnez l'interrupteur principal ou
 - b) interrompez l'alimentation électrique ou
 - c) actionnez la touche d'arrêt d'urgence.
 Il faut alors interrompre la procédure de chargement.
Voir blocage anti-redémarrage.
5. Pour des raisons de sécurité, le niveleur de quai doit être soumis à une inspection visuelle avant la mise en service quotidienne:
Si rien ne s'y oppose, vous pouvez alors mettre en service le niveleur de quai. Actionnez l'interrupteur principal et actionnez ensuite la touche Lever. Le niveleur de quai est prêt à l'emploi.

Lever

Si vous restez appuyé sur la touche , le niveleur de quai se lève. En même temps, la cale relevable pivote vers l'extérieur dans la zone de travail supérieure du niveleur de quai. Après avoir relâché la touche , le niveleur de quai se rabaisse automatiquement.

Position de flottage

Après avoir relâché la touche Lever , le niveleur de quai se rabaisse avec la zone d'appui sur le poids lourd et se trouve alors en position de flottage. Le niveleur de quai suit alors les mouvements de hauteur du poids lourd.

Blocage anti-redémarrage

Après avoir ré-actionné l'interrupteur principal ou bien la touche d'arrêt d'urgence, le blocage anti-redémarrage est activé.



Dans ce cas, il est absolument interdit de rouler sur le niveleur de quai.

Maintenance / Contrôle



Pour votre sécurité, nous vous conseillons de faire contrôler l'installation de votre niveleur de quai par un spécialiste avant la première mise en service et selon les besoins (mais au moins une fois par an).

CLASSIC PLUS



Índice

- **Informaciones generales**
 - Seguridad
 - Explicación de los símbolos
 - Seguridad en el trabajo
 - Peligros que pueden proceder del producto
 - Normativa relevante para la seguridad
 - Recambios
 - Modificaciones y reformas en el producto
 - Placa de características
 - Embalaje
 - Datos técnicos
- **Instalación de la unidad de control**
- **Instrucciones de manejo / Descripción del funcionamiento**
- **Mantenimiento / Comprobación**

• Informaciones generales

• Seguridad

Antes de iniciar cualquier trabajo en el producto se deben leer totalmente las instrucciones de manejo, en particular el capítulo Seguridad y las correspondientes indicaciones de seguridad. Se debe haber comprendido lo leído. De este producto podrían provenir peligros, si se utiliza de forma incorrecta, inexperta o para un uso no apropiado. La garantía del fabricante se extingue para los daños ocasionados por el incumplimiento de estas instrucciones.

• Explicación de los símbolos



ADVERTENCIA: AMENAZA PELIGRO
Este símbolo identifica indicaciones que, en caso de no seguirse, pueden causar lesiones graves.



**¡Advertencia! ¡PELIGRO!
¡PORCORRIENTE ELÉCTRICA!**
Los trabajos a ejecutar sólo los puede realizar un técnico electricista.



Este símbolo identifica indicaciones que, en caso de no seguirse, pueden ocasionar funcionamiento defectuoso y/o fallo del automatismo..

0 Remisión a texto y figura

• Seguridad en el trabajo

Siguiendo las indicaciones de seguridad y las instrucciones contenidas en estas instrucciones de manejo, se pueden evitar daños personales y materiales durante el trabajo con y en el producto. En caso de no seguirse las indicaciones de seguridad y las instrucciones contenidas en estas instrucciones de manejo, así como las prescripciones de prevención de los accidentes vigentes para el campo de aplicación y las disposiciones generales de seguridad, quedarán excluidos todos los derechos a reclamación de garantía y reposición de daños al fabricante o a su representante.

• Peligros que pueden proceder del producto

El producto fue sometido a un análisis de peligro. En función de ello, el diseño y la realización del producto corresponden al actual estado de la técnica.

El producto, empleado para el uso apropiado, es de funcionamiento seguro. No obstante, queda un riesgo residual.

El producto trabaja con tensión eléctrica elevada. Antes de iniciar los trabajos en las instalaciones eléctricas se debe tener en cuenta lo siguiente:

1. Desconectar
2. Asegurar contra una nueva conexión.
3. Comprobar la ausencia de tensión.

• Normativa relevante para la seguridad

En la instalación, la puesta en marcha, el mantenimiento y la comprobación de la unidad de control deben respetarse las disposiciones de protección locales.

Debe observar las siguientes normativas:

Normas europeas

- DIN EN 1398
Seguridad de uso de los niveladores de muelle

Además deben observarse las advertencias normativas de las normas citadas.

Normativa de la Asociación electrotécnica alemana (VDE)

- DIN EN 418

Seguridad de las máquinas

Dispositivo de parada de emergencia, aspectos funcionales

Principios de configuración

- DIN EN 60204-1 / VDE 0113-1

Instalaciones eléctricas con medios de producción eléctricos

• Recambios



Utilizar exclusivamente recambios originales del fabricante. Los recambios incorrectos o defectuosos pueden causar daños, funcionamiento defectuoso o fallo total del producto.

• Modificaciones y reformas en el producto

Para evitar peligros y asegurar el óptimo rendimiento, no se deben realizar en el producto modificaciones, montajes adicionales, ni reformas, que no hayan sido previamente autorizadas de forma explícita por el fabricante.

• Placa de características

La placa de características se encuentra en el lado del cabezal del motor. Se deben tener en cuenta los valores de conexión eléctrica indicados.

• Embalaje

Realizar la eliminación del material de embalaje siempre de forma respetuosa con el medio ambiente y según las normas de eliminación locales vigentes.

Datos técnicos

Dimensiones de la carcasa
altura x anchura x profundidad 250 x 215 x 120 mm
Montaje vertical

Cantidad de pasos para cables 3 x M20,
1 x M16

Tensión de alimentación 3 x 400 V CA
3 x 230 V CA

Tensión de válvula 24 V DC / 20 W
Tensión de control 24 V CC

Potencia del motor máx. 1,0 kW
Seguridad del motor 3 x 2AT

Grado de protección IP 65
Temperatura durante el funcionamiento de - 20 °C hasta + 55 °C

Instalación

0 Herramientas necesarias

1 Montaje de la unidad de control

2 Abrir la cubierta de la unidad control

3 Conexiones

Denominación:

J4	Selección interruptor terminal / sensor de puerta abierta
J4	Pulsador 'Elevar'
J4	Indicación
X1	Conexión a la red
X2	Contacto del conductor protector PE
X3	Motor hidráulico
X4	Sensor de puerta, válvula hidráulica
X5	Interruptor térmico

4 Conexión a la red

La unidad de control está dotada de un conector CEE de 16 A y un cable de 1 m aprox. listo para ser conectado de acuerdo con **4a**.

! Una conexión incorrecta de la tensión de red puede provocar un defecto del sistema de control. Observe el campo rotatorio.

Interruptor principal



Para cortar la tensión de red en todos los polos está instalado un interruptor principal. Durante reparaciones y trabajos de mantenimiento hay que proteger el interruptor principal contra la puesta en marcha accidental.



Conexión motor hidráulico

El motor hidráulico 0,75kW es asegurado contra sobrecarga con 3 x 2AT protección de tubo vítreo 5x20. Se tiene adaptar los fusibles correspondientes en caso de otras potencias.

Indicación V7

En caso de una parada de un fusible respectivamente una fase de red o interrupción del tubo alimentador del motor, la indicación enrojarse.

5 Conexión motor hidráulico

Conectar la válvula hidráulica 24V a X4 (4/5).

6 Interruptor térmico

Para proteger contra sobrecarga del motor hidráulico, conectar el interruptor térmico a X5.

7 Conexión sensor de puerta abierta

Para proteger la puerta, el nivelador de muelle puede accionarse tan sólo cuando la puerta está abierta. Posibilidades de conexión:

7a final de carrera mecánico

7b sensor de aproximación inductivo

br - marrón

bk - negro

bl - azul

Primera puesta en servicio

A fin de garantizar una operación segura del nivelador de muelle, la primera puesta en servicio deberá realizarse por personal cualificado.

- Accione el interruptor principal
- Realice una marcha de ensayo ejecutando todas las funciones de mando

El nivelador de muelle está listo para su uso si pueden ejecutarse correctamente todas las funciones de mando.

Instrucciones de manejo / Descripción del funcionamiento

Operación del nivelador de muelle

En este capítulo se describe la operación completa del nivelador de muelle. Para asegurar un trabajo seguro con este producto, resulta imprescindible observar las siguientes precauciones.

Todas las personas encargadas de manejar el nivelador de muelle tienen que haber sido instruidas previamente en su manejo. El explotador deberá garantizar que todas las personas hayan entendido debidamente la instrucción.

El personal tiene que haber leído además atentamente y entendido las instrucciones de servicio y manejo. El manejo no supervisado está permitido únicamente a personas instruidas en el mismo con una edad mínima de 18 años.



1. ¡Observe los movimientos del nivelador de muelle!
2. Está prohibido permanecer en la zona de movimiento del nivelador de muelle durante su elevación y descenso.
3. El interruptor principal tiene que estar siempre en la posición I durante la operación de carga o descarga. El nivelador de muelle no se adapta de lo contrario a los desplazamientos verticales del camión.
4. Coloque el interruptor principal rojo y amarillo en la posición 0 en caso de emergencias. Entonces se interrumpe cualquier movimiento del nivelador de muelle cuando usted:
 - a) acciona el interruptor principal, ó
 - b) corta la alimentación de energía eléctrica, ó
 - c) acciona el interruptor de parada de emergencia.

La operación de carga o descarga tiene que suspenderse.

Véase dispositivo de bloqueo de re arranque.

5. Por razones de seguridad, hay que someter el nivelador de muelle a una inspección visual previamente a la puesta en servicio diaria: Si no se comprueban anomalías se puede poner en servicio el nivelador de muelle. Accione el interruptor principal y pulse brevemente el pulsador Elevar. El nivelador de muelle se encuentra ahora listo para su uso.

Elevar

Manteniendo pulsado el pulsador  se eleva el nivelador de muelle. Al mismo tiempo se despliega el labio articulado situado en el área de trabajo superior del nivelador de muelle. El nivelador de muelle desciende automáticamente una vez soltado el pulsador .

Posición flotante

Una vez soltado el pulsador Elevar , el nivelador de muelle desciende y se posa con el apoyo sobre la cama del camión, encontrándose entonces en posición flotante. El nivelador de muelle se adapta a los desplazamientos verticales del camión.

Dispositivo de bloqueo de re arranque

Si se acciona nuevamente el interruptor principal o el interruptor de parada de emergencia se activa el dispositivo de bloqueo de re arranque.



Entonces está prohibido circular por el nivelador de muelle.

Mantenimiento / Comprobación



Por su seguridad recomendamos que una empresa especializada compruebe la instalación del nivelador de muelle antes de la primera puesta en marcha y cuando sea necesario, una vez al año como mínimo.

CLASSIC PLUS



Inhoudsopgave

- **Algemene informatie**
 - Veiligheid
 - Verklaring van de symbolen
 - Arbeidsveiligheid
 - Gevaren die van het product kunnen uitgaan
 - Voor de veiligheid relevante voorschriften
 - Reserve-onderdelen
 - Veranderingen aan en ombouwen van het product
 - Machineplaatje
 - Verpakking
 - Technische gegevens
- **Installatie va de besturing**
- **Handleiding voor het bedrijf / Beschrijving van de functies**
- **Onderhoud / Controle**

• Algemene informatie

• Veiligheid

Bij alle werkzaamheden aan het product geldt dat u eerst de handleiding voor het bedrijf, en wel in het bijzonder het hoofdstuk over de veiligheid en de desbetreffende instructies volledig gelezen moet hebben en dat u begrijpt wat u hebt gelezen. Dit product kan gevaar opleveren als het niet op deskundige wijze of niet voor het doel gebruikt wordt waarvoor het is ontworpen. Voor schade die het gevolg is van het feit dat men zich niet aan de instructies in deze handleiding heeft gehouden, is de fabrikant niet aansprakelijk.

• Verklaring van de symbolen



WAARSCHUWING: DREIGEND GEVAAR
Dit symbool staat voor instructies waarvoor geldt dat als ze niet worden opgevolgd, ernstig letsel van personen het gevolg kan zijn.



Waarschuwing! GEVAAR DOOR ELEKTRISCHE STROOM!
De werkzaamheden mogen uitsluitend door een gekwalificeerde elektricien worden uitgevoerd!



Dit symbool staat voor instructies waarvoor geldt dat als ze niet worden opgevolgd, beschadigingen, foutieve werking en / of het uitvallen van de aandrijving het gevolg kunnen zijn.



Verwijzing naar tekst en afbeelding

• Arbeidsveiligheid

Wanneer u zich aan de in deze bedrijfshandleiding vastgelegde veiligheids- en overige instructies houdt, kan het ontstaan van persoonlijk letsel en materiële schade tijdens het werken met en aan het product vermeden worden.

Wanneer u zich niet aan de in deze bedrijfshandleiding vastgelegde veiligheids- en overige instructies en aan de voor de plaats van gebruik van het product geldende voorschriften ter voorkoming van ongevallen en algemene veiligheidsbepalingen houdt, kan de fabrikant of diens opdrachtnemer op geen enkele wijze aansprakelijk worden gehouden noch kan tegen hem aanspraak op schadevergoeding worden gemaakt.

• Gevaren die van het product kunnen uitgaan

Voor het product wordt een analyse van de risico's uitgevoerd. De hierop gebaseerde constructie en uitvoering van het product komt overeen met de huidige stand der techniek.

Indien het product voor het doel wordt gebruikt waarvoor het ontworpen is, is het veilig te gebruiken. Desondanks blijft er een restrisico bestaan!

Het product werkt met hoge elektrische spanning. Voordat u aan elektrische installaties gaat werken, dient u met het volgende rekening te houden:

1. Vrijschakelen
2. Tegen opnieuw inschakelen beveiligen
3. Vaststellen dat het product niet onder spanning staat

• Voor de veiligheid relevante voorschriften

Bij de installatie, inbedrijfstelling, het onderhoud en het testen van de besturing moeten de ter plaatse geldende veiligheidsvoorschriften nageleefd worden!

U dient zich aan de volgende voorschriften te houden:

Europese normen

Gebruiksveiligheid van de overlaadbrug

Bovendien dienen ook de normatieve verwijzingen naar de genoemde normen te worden nageleefd.

Voorschriften van de VDE:

- DIN EN 418

Veiligheid van machines

Noodstopvoorzieningen, functionele aspecten

Ontwerpbeginselen

- DIN EN 60204-1 / VDE 0113-1

Elektrische installaties met elektrische bedrijfsmiddelen

• Reserve-onderdelen



Nur Gebruik uitsluitend originele, door de fabrikant vervaardigde reserve-onderdelen. Verkeerde of foutieve reserve-onderdelen kunnen beschadigingen, fouten in de werking of het complete uitvallen van het product tot gevolg hebben.

• Veranderingen aan en ombouwen van het product

Om gevaarlijke situaties te voorkomen en om te kunnen garanderen dat het product optimaal functioneert, mogen er geen veranderingen aan worden uitgevoerd en mag het ook niet uitgebreid of omgebouwd worden, tenzij de fabrikant hiervoor uitdrukkelijk zijn toestemming heeft verleend.

• Machineplaatje

Het machineplaatje bevindt zich aan de zijkant op de motorkep. U dient zich te houden aan de opgegeven aangesloten vermogenswaarden.

• Verpakking

Het verpakkingsmateriaal dient steeds op een voor het milieu verantwoorde wijze en volgens de ter plaatse geldende hiervoor geldende voorschriften te worden verwijderd.

Technische gegevens

Afmetingen van de behuizing (hoogte x breedte x diepte) 250 x 215 x 120 mm
Montage verticaal

Aantal kabeldoorgangen 3 x M20,
1 x M16

Voedingsspanning 3 x 400 V AC
3 x 230 V AC

Ventielspanning 24 V DC / 20 W
Stuurspanning 24 V DC
Max. motorvermogen 1,0 kW
Motorsmeltveiligheid 3 x 2AT

Beschermingsklasse IP 65
Bedrijfstemperatuur - 20°C bis + 55°C

Installatie

0 Benodigd gereedschap

1 Montage van de besturing

2 Openen van de afdekking van de besturing

3 Aansluitingen

Omschrijving:

JP1 Selectie Eindschakelaar / Poort-Open-Sensor

S1 Konp 'Optillen'

V7 Aanduiding

X1 Stroomaansluiting

X2 Randaardecontact PE

X3 Hydraulische motor

X4 Poort-Sensor

X5 Hydraulische klep

X5 Thermisch contact

4 Stroomaansluiting

De besturing kan via een CEE-stekker 16A en ca. 1 m kabel volgens **4a** zonder verdere werkzaamheden worden aangesloten.

- ! Een verkeerde aansluiting van de netspanning kan tot een defect van de besturing leiden.
- Draaiveld in acht nemen.

Hoofdschakelaar



Om alle polen te isoleren van de netspanning is een hoofdschakelaar geïnstalleerd. Bij reparatie- en onderhoudswerkzaamheden moet de hoofdschakelaar tegen onbevoegd of per ongeluk inschakelen beveiligd worden.



Klepaansluiting

De 0.75KW hydrauliek aandrijving is tegen overbelasting afgezekerd met 3 x 2AT glaszekeringen (5x20mm). De zekeringen zijn bij andere vermogens desbetreffend aan te passen.

Aanduiding V7

Bij een kapotte zekering, ontbreken van een fase of onderbreking van de motorkabel brandt de aanduiding rood.

5 Aansluiting van het ventiel

Het 24V hydraulisch ventiel aansluiten op de klemmenstrook X4 (4/5).

6 Thermisch contact

Om de hydraulische aandrijving tegen overbelasting te beschermen, dient men het thermisch contact aan te sluiten op de klemmenstrook X5.

7 Aansluiting voor poort-Open-sensor

Ter beveiliging van de poort kan de overlaadbrug alleen geactiveerd worden, als de poort geopend is. Aansluitmogelijkheden:

7a mechanische eindschakelaar

7b inductieve naderingssensor

br - bruin

bk - zwart

bl - blauw

Eerste inbedrijfstelling

Om een veilig bedrijf van de overlaadbrug te garanderen moet de eerste inbedrijfstelling gebeuren door deskundig personeel.

- Zet de hoofdschakelaar op aan
- Draai één keer proef door alle bedieningsfuncties uit te voeren

Als alle bedieningsfuncties foutloos kunnen worden uitgevoerd, dan is de overlaadbrug operationeel.

Handleiding voor het bedrijf / Onderhoud / Controle Beschrijving van de functies

Bediening van de overlaadbrug

In dit hoofdstuk beschrijven wij u de complete bediening van de overlaadbrug. Om te garanderen dat u veilig werkt met dit product is het absoluut vereist, dat u de volgende veiligheids- en gevaarinstructies volgt.



Alle personen die de overlaadbrug bedienen, moeten van tevoren geïnstrueerd zijn. De exploitant moet garanderen dat alle personen de instructie begrepen hebben.

Het personeel moet bovendien de gebruiksaanwijzing en bedieningshandleiding aandachtig gelezen en begrepen hebben. Het zelfstandige bedienen is alleen toegestaan aan geïnstrueerde personen en personen met een minimum leeftijd van 18 jaar.

1. Let op de bewegingen van de overlaadbrug!
2. Tijdens het optillen en neerlaten van de overlaadbrug mogen zich geen personen ophouden in het bewegingsbereik van de overlaadbrug.
3. Tijdens het verladen moet de hoofdschakelaar altijd in de stand I staan. Bij het verladen worden anders de hoogtebewegingen van de vrachtwagen niet meegemaakt door de overlaadbrug.
4. Zet in noodgevallen de geel-rode hoofdschakelaar op 0. Elke beweging van de overlaadbrug is dan onderbroken, als u:
 - a) de hoofdschakelaar activeert of
 - b) de stroomtoevoer onderbreekt of
 - c) Noodstop-knoppen activeert.

Het laadproces moet worden afgebroken.
Zie herstartblokkering.
5. Vóór de dagelijkse inbedrijfstelling moet de overlaadbrug om veiligheidsredenen aan een zichtcontrole worden onderworpen:
Als er geen gebreken worden vastgesteld kunt u de overlaadbrug in bedrijf stellen. Schakel de hoofdschakelaar in en activeer kort de knop Optillen. De overlaadbrug is nu operationeel.

Optillen

Als u de knop  ingedrukt houdt gaat de overlaadbrug omhoog. Tegelijkertijd zwenkt bovenaan de overlaadbrug het klapbare deel uit. Na loslaten van de knop  gaat de overlaadbrug automatisch neer.

Drijfstand

Na loslaten van de knop Optillen  daalt de overlaadbrug met de oplegger op de vrachtwagen en bevindt zich in de drijfstand. De overlaadbrug volgt de hoogtebewegingen van de vrachtwagen.

Herstartblokkering

Na het opnieuw inschakelen van de hoofdschakelaar of van de Noodstop-knop is de herstartblokkering actief.



Het berijden van de overlaadbrug is in dit geval verboden.



Ter wille van uw eigen veiligheid adviseren wij om de overlaadbrug vóór de eerste inbedrijfstelling en naar behoefte door een deskundig bedrijf te laten controleren. Laat de inspectie echter ten minste eenmaal per jaar uitvoeren.

CLASSIC PLUS



Spis treści

• Informacje ogólne

- Bezpieczeństwo
- Objaśnienia symboli
- Bezpieczeństwo pracy
- Niebezpieczeństwa, które mogą wiązać się z produktem
- Przepisy bezpieczeństwa
- Części zamienne
- Modyfikacje i przebudowa produktu
- Tabliczka identyfikacyjna
- Opakowanie
- Dane techniczne

• Instalacja i programowanie sterowania

• Instrukcja obsługi i opis funkcji

• Konserwacja / kontrole

• Informacje ogólne

• Bezpieczeństwo

Przed rozpoczęciem prac przy produkcie należy przeczytać całą instrukcję obsługi, w szczególności rozdział Bezpieczeństwo oraz poszczególne wskazówki dotyczące bezpieczeństwa. Należy dobrze zrozumieć instrukcję. Produkt ten może powodować zagrożenia, jeżeli nie będzie użytkowany w sposób właściwy, fachowy i zgodny z przeznaczeniem. W przypadku uszkodzeń powstałych w wyniku nieprzestrzegania instrukcji wygasa odpowiedzialność producenta.

• Objaśnienia symboli



UWAGA: Niebezpieczeństwo

Symbol ten oznacza wskazówki, których nieprzestrzeganie może prowadzić do poważnych obrażeń.



UWAGA: Niebezpieczeństwo porażenia prądem

Prace mogą być wykonywane wyłącznie przez elektryka.



Symbol ten oznacza wskazówki, których nieprzestrzeganie może prowadzić do nieprawidłowego działania i/lub zepsucia napędu.



Odniesienie do tekstu i rysunku

• Bezpieczeństwo pracy

Przestrzeganie wskazówek dotyczących bezpieczeństwa, zamieszczonych w niniejszej instrukcji, pozwoli uniknąć obrażeń fizycznych i szkód rzeczowych podczas pracy z produktem i przy nim.

W przypadku nieprzestrzegania wskazówek dotyczących bezpieczeństwa, zamieszczonych w niniejszej instrukcji, oraz przepisów zapobiegania wypadkom obowiązujących dla danych zastosowań wykluczone są roszczenia z tytułu odpowiedzialności cywilnej lub roszczenia odszkodowawcze wobec producenta lub jego przedstawicieli.

• Niebezpieczeństwa, które mogą wiązać się z produktem

Produkt został poddany analizie zagrożeń. Oparte na niej konstrukcja i wykonanie produktu odpowiadają najwyższemu poziomowi techniki.

Przy użytkowaniu zgodnym z przeznaczeniem produkt jest bezpieczny w działaniu. Mimo to zawsze istnieje ryzyko szczytkowe!

Produkt działa przy wysokim napięciu elektrycznym. Od początku prac przy systemie elektrycznym należy przestrzegać następujących zasad:

1. odłączenie od zasilania
2. zabezpieczenie przed ponownym włączeniem
3. sprawdzenie braku napięcia

• Przepisy bezpieczeństwa

Podczas instalacji, uruchomienia, przeglądów i kontroli sterowania należy przestrzegać miejscowych przepisów bezpieczeństwa!

Należy przestrzegać następujących przepisów:

Normy europejskie

- DIN EN 1398

Wymogi bezpieczeństwa w zakresie pomostów przeładunkowych

Dodatkowo należy przestrzegać normatywnych odnośników w podanych normach.

Przepisy VDE

- DIN EN 418

Bezpieczeństwo maszyn – urządzenie zatrzymania alarmowego, aspekty funkcjonalne, zasady projektowe

- DIN EN 60204-1/VDE 0113-1 Systemy elektryczne z napędem elektrycznym

• Części zamienne

Stosować wyłącznie oryginalne części zamienne producenta. Niewłaściwe lub wadliwe części zamienne mogą spowodować uszkodzenia, nieprawidłowe działanie lub całkowitą awarię produktu.

• Modyfikacje i przebudowa produktu

Dla uniknięcia zagrożeń i zapewnienia optymalnego działania nie można wprowadzać w produkcie modyfikacji ani podejmować przebudowy, na które producent nie udzielił wyraźnego zezwolenia.

• Tabliczka identyfikacyjna

Tabliczka identyfikacyjna znajduje się z boku przy obudowie sterowania. Należy przestrzegać podanych wartości poboru mocy.

• Opakowanie

Materiały opakowaniowe powinny zostać usunięte w sposób chroniący środowisko i zgodnie z obowiązującymi lokalnymi przepisami o usuwaniu odpadów.

Dane techniczne

Wymiary obudowy

Wysokość x szerokość x głębokość

250mm x 215mm x 120mm
montaż pionowy

Poprowadzenie kabli

3 x M20
1 x M16

Napięcie zasilania

3 x 400 V AC
3 x 230 V AC

Napięcie zasilające zaworu

24 V DC / 20 W

Napięcie sterownicze

24 V DC

Wydajność silnika

1,0 kW

Zabezpieczenia agregatu

3 x 2AT

Klasa ochronności

IP 65

Temperatura działania

- 20°C bis + 55°C

Instalacja

- 0** Potrzebne narzędzia
- 1** Montaż sterowania
- 2** Otwieranie przykrycia sterowania
- 3** Łąca

Oznaczenia:

JP1	Wybór wyłącznik krańcowy/czujnik „brama otwarta“
S1	Podnieść przycisk
V7	Wskazanie
X1	Podłączenie do sieci
X2	Podłączenie przewodu ochronnego PE
X3	Agregat hydrauliczny
X4	Czujnik bramy
X5	Zawór hydrauliczny

4 Przyłączenie do sieci

Sterowanie jest w pełni wyposażone w łąca zgodnie z **4a** z wtyczką CEE 16A i około 1 m kabla.

- Nieprawidłowe przyłączenie napięcia sieci może prowadzić do uszkodzenia sterowania.
- Należy uważać na pola obrotowe.

Przełącznik główny

W celu oddzielenia wszystkich biegunów napięcia sieci zainstalowano przełącznik główny. Podczas prac naprawczych i konserwacyjnych należy zabezpieczyć przełącznik główny przed nieupoważnionym lub przypadkowym włączeniem.



Przyłączenie silnika hydraulicznego

Podłączenie agregatu hydraulicznego

Agregat hydrauliczny 0,75KW jest zabezpieczony przeciwko przeciążeniu bezpiecznikami 3 x 2AT 5 x20.

Zabezpieczenia przy innych obciążeniach należy odpowiednio wyregulować.

Wskazanie V7

Przy zadziałaniu bezpiecznika lub odcięciu zasilania z sieci czy też przerwania przewodu zasilającego do silnika wskazanie świeci na czerwono.

5 Podłączenie zaworu

Zawór hydrauliczny 24V należy podłączyć na zacisk X4 (4/5).

6 Wyłącznik cieplny

Do zabezpieczenia zaworu hydraulicznego przeciwko przeciążeniu agregatu hydraulicznego wyłącznik termiczny należy podłączyć na zaciski X5.

7 Przyłączenie czujnika otwarcia bramy

W celu zabezpieczenia bramy pomost przeładunkowy należy uruchamiać jedynie przy otwartej bramie. Możliwości przyłączenia:

7a mechaniczny przełącznik końcowy

7b indukcyjny sensor zbliżenia lub

br - brązowy

bk – czarny

bl – niebieski

Pierwsze uruchomienie

Aby zapewnić bezpieczne działanie pomostu przeładunkowego, pierwszego uruchomienia powinien dokonać wyspecjalizowany personel.

- Należy ustawić przełącznik główny
 - Należy przeprowadzić uruchomienie próbne, z wykonaniem wszystkich funkcji obsługi.
- Gdy wszystkie funkcje obsługi zostały przeprowadzone bez zastrzeżeń, pomost przeładunkowy jest gotowy do działania.

Instrukcja obsługi / Opis konserwacja / Przeglądy funkcji

Obsługa pomostu przeładunkowego

W niniejszym rozdziale opisano pełną obsługę pomostu przeładunkowego. Aby zapewnić bezpieczną pracę z produktem, użytkownik musi bezwzględnie przestrzegać poniższych wskazówek bezpieczeństwa.

Wszystkie osoby obsługujące pomost przeładunkowy muszą wcześniej zostać poinstruowane. Użytkownik musi zapewnić, że wszystkie osoby zrozumiały instrukcję.

Personel musi również uważnie przeczytać i zrozumieć instrukcję użytkowania i obsługi. Samodzielna obsługa może być dokonywana wyłącznie przez poinstruowane osoby i osoby, które ukończyły 18 lat.

1. Należy obserwować ruch pomostu przeładunkowego!
2. Podczas unoszenia i opuszczania pomostu przeładunkowego na obszarze ruchu pomostu przeładunkowego nie mogą przebywać żadne osoby.
3. Podczas przeładunku główny przełącznik musi zawsze być ustawiony w pozycji I. Podczas przeładunku z pomostu przeładunkowego nie są powielane ruchy pojazdu ciężarowego w pionie.
4. W awaryjnych przypadkach należy ustawić żółto-czerwony przełącznik główny na pozycję 0. Każdy ruch pomostu przeładunkowego zostanie wtedy przerwany, gdy:

- a) uruchomiony zostanie przełącznik główny lub
- b) nastąpi przerwa w zasilaniu lub
- c) wciśnięty zostanie przycisk wyłączenia alarmowego.

Proces przeładunku musi zostać przerwany – patrz blokada ponownego uruchomienia.

5. Przed codziennym uruchomieniem pomost przeładunkowy musi zostać poddany inspekcji ze względów bezpieczeństwa; jeżeli nie ma zastrzeżeń, można uruchomić pomost. Należy włączyć przełącznik główny i krótko wcisnąć przycisk Podnoszenia. Pomost przeładunkowy jest teraz gotowy do pracy.

Podnoszenie:

Po wciśnięciu przycisku , pomost przeładunkowy unosi się.

Jednocześnie w górnym polu działania pomostu przeładunkowego wysuwa się klin składany.

Po puszczeniu przycisku , pomost przeładunkowy opuszcza się automatycznie.

Pozycja pływająca

Po puszczeniu przycisku , unoszenia lub wysuwania pomost przeładunkowy z podporą opada na pojazd ciężarowy i znajduje się w pozycji pływającej. Pomost przeładunkowy powiela ruchy pojazdu ciężarowego w pionie.

Blokada ponownego uruchomienia

Po ponownym włączeniu głównego przełącznika lub przycisku awaryjnego wyłączenia aktywowana zostaje blokada ponownego uruchomienia, a na wyświetlaczu mruga żółty sygnał ostrzegawczy.



W tym wypadku zabronione jest jeżdżenie po pomoście przeładunkowym.



Brama powinna być poddawana przeglądom przed rozpoczęciem eksploatacji oraz w miarę potrzeby (przynajmniej raz w roku), dokonywanym przez wyspecjalizowany serwis.

CLASSIC PLUS



Оглавление

• Общая информация

- Безопасность
- Разъяснение символов
- Рабочая безопасность
- Опасности, связанные с использованием продукта
- Правила техники безопасности
- Запасные части
- Изменения и модификации продукта
- Информационная плата
- Упаковка
- Техническая информация

• Установка блока управления

• Инструкция по эксплуатации / Описание функций

• Обслуживание / Проверка

• Общая информация

• Безопасность

Перед тем как производить какие-либо действия с продуктом, внимательно ознакомьтесь с инструкцией по эксплуатации от начала и до конца, в частности с разделом “Безопасность” и советами по безопасности. Это важно для вас – понять все что вы прочитали. Данный продукт может представлять угрозу, если используется не в соответствии со своим назначением или не в соответствии с правилами использования. Производитель не несет ответственности за любые повреждения, наступившие в результате несоблюдения данной инструкции.

• Разъяснение символов



ВНИМАНИЕ: Возможна угроза. Данный символ обозначает, что при несоблюдении доведенных инструкций, возможны неисправности и/или причинение вреда оператору.



ВНИМАНИЕ: Опасность поражения электрическим током. Работы могут производиться только электриком.



Данный символ обозначает, что несоблюдение доведенных инструкций, может привести к серьезным травмам.



Ссылка на текст или числа.

• Рабочая безопасность

При соблюдении техники безопасности и информации предоставленной в данной инструкции по эксплуатации, можно избежать какого либо вреда работникам или повреждений оборудования.

При несоблюдении советов по безопасности и информации предоставленной в данной инструкции по эксплуатации ровно как и несоблюдении общей техники безопасности, производитель либо его представитель снимает с себя любую ответственность при наступлении негативных последствий.

• Опасности, связанные с использованием продукта

Продукт был подвергнут оценке рисков. Дизайн и исполнение продукта основано на соответствии современным технологиям.

При использовании продукта правильно и по назначению, он безопасен и надежен в работе. Тем не менее, всегда присутствует минимальный риск.

Продукт работает под высоким электрическим напряжением. Прежде чем производить какие либо работы над электрической системой продукта, необходимо выполнить следующие действия:

1. Отключить продукт от системы питания
2. Применить меры по предотвращению запуска устройства
3. Проверить, что электропитание отключено.

• Правила безопасности

При монтажных работах, вводе в эксплуатацию, работах по обслуживанию или тестирования блока управления, соблюдайте правила безопасности принятые в организации!

Следующие стандарты и правила должны соблюдаться:

Европейские стандарты

- DIN EN 1398

Правила безопасности использования уравнильных платформ

В дополнение к этому должны соблюдаться стандарты, ссылки на которые перечислены ниже.

VDE правила

- DIN EN 418

Безопасность машин

Аварийные СТОП-устройства, функциональные аспекты

Принципы проектирования

- DIN EN 60204-1 / VDE 0113-1

Подключения электричества с использованием электрического оборудования

• Запасные части

Используйте только оригинальные запасные части производителя.



Использование неправильных либо неисправных запасных частей может привести к повреждениям, неисправностям и полной поломке изделия.

• Изменения и модификации продукта

Для предотвращения возможных опасностей и обеспечения оптимальной производительности устройства, не должно производиться никаких модификаций, изменений или преобразований продукта, которые не были одобрены производителем.

• Информационная плата

Информационная плата расположена под крышкой блока управления. Обратите внимание на указанную мощность.

• Упаковка

Всегда утилизируйте упаковку без вреда для окружающей среды и в соответствии с местным законодательством по утилизации.

Техническая Информация

Размеры корпуса

Высота x ширина x глубина

250 x 215 x 120

Монтаж – вертикальный

Количество кабельных вводов

3 x M20

1 x M16

Напряжение питания

3 x 400 Вольт

переменного тока

3 x 230 Вольт

переменного тока

Клапан напряжения

24 Вольт постоянного

тока / 20 Вт

Управление напряжением

24 Вольт постоянного

тока

Максимальная мощность двигателя

1.0 кВт

Предохранитель двигателя

3 x 2AT

Классификация защиты

IP 65

Диапазон рабочих температур

-20°C до +55°C

Установка

- 0** Необходимые инструменты
- 1** Установка блока управления
- 2** Открытие крышки блока управления
- 3** Подключение

Обозначения:

Jp1	Выборочный предел выключатель/датчик открытия двери
S1	Кнопка "Подъем"
V7	Экран(Дисплей)

X1	Подключение к сети
X2	Защитный кондуктор контакта PE
X3	Гидравлический двигатель
X4	Дверной датчик
	Гидравлический клапан
X5	Датчик температуры

4 Подключение к сети

Блок управления поставляется вместе с 16А СЕЕ фаза-переключаемом разъемом(вилкой) и примерно одним метром кабеля (смотри **4а**).

! Неправильное подключение основного напряжения может привести к поломке блока управления. Изучите поле вращения.

Сетевой фильтр



Сетевой фильтр необходим для предохранения устройства от перепадов напряжения в сети. Не допускайте несанкционированного использования, ремонта и



обслуживание сетевого фильтра.

Подключение гидравлического двигателя

Гидравлический двигатель 0.75 кВт защищен от перегрузки при помощи 3-ех 2а стеклянных цилиндрических предохранителей 5х20. В случае каких либо изменений, предохранители должны быть адаптированы.

Экран (Дисплей) V7

В случае открытого предохранителя, в случае оголения проводов или прерывания в линии подачи двигателя, дисплей моргает красным цветом.

5 Клапан подключения

Подключите 24В гидравлический клапан к X4 (4/5).

6 Термо-датчик

В целях безопасности и для того чтобы избежать перегрузки гидравлического двигателя, подключите термо-датчик к X5.

7 Подключение для датчика открытия ворот

В целях безопасности, уравнительная платформа может работать только при открытых воротах.

Возможные подключения:

7a Механический выключатель

7b	Индуктивный датчик
bg	- коричневый
bk	- черный
bl	- голубой

Ввод в эксплуатацию

Для обеспечения безопасности работы уравнительной платформы, первый запуск должен быть произведен проинструктированным персоналом.

- Включите сетевой фильтр
- Сделайте пробный запуск, для проверки всех рабочих функций уравнительной платформы.

Если все рабочие функции выполняются правильно и плавно, уравнительная платформа готова к работе.

Инструкция по эксплуатации / Описание функций

Техническое обслуживание / Проверка

Работа уравнильной платформы

Данный раздел описывает все аспекты работы уравнильной платформы. Для безопасной работы с продуктом, убедитесь, что данная инструкция по безопасности изучена.



Для вашей собственной безопасности, мы рекомендуем перед первым запуском а так же в дальнейшем при необходимости – как минимум раз в год, проверять (тестировать) уравнильную платформу привлекая специалистов компании.

Каждый, кто допускается к работе с уравнильной платформой, должен быть предварительно проинструктирован. Владелец должен убедиться, что инструкция всем понятна. Кроме этого, все операторы должны прочитать и понять инструкцию по эксплуатации и рабочие инструкции. Операторы, работающие с уравнильной платформой без надзора, должны быть не моложе 18 лет.

1. Изучите все движения уравнильной платформы
2. Во время поднятия и опускания уравнильной платформы, не должно никого быть на ее движущейся части
3. Сетевой фильтр должен всегда быть в позиции I для загрузки. В противном случае уравнильная платформа не будет следовать перепадам высоты автомобиля во время загрузки.
4. Установите желто-красный сетевой фильтр в позицию 0 в случае аварии. Это заблокирует все движения уравнильной платформы если вы:
 - а) Работаете с сетевым фильтром, или
 - б) отключили питание, или
 - в) нажали кнопку аварийной установки
5. Для безопасности, перед запуском уравнильной платформы, проведите визуальный осмотр: Если ничего подозрительного не обнаружено, уравнильная платформа может быть включена. Включите сетевой фильтр и кратковременно нажмите на кнопку "подъем". Уравнильная платформа готова к работе.

Подъем

Если держать кнопку  нажатой, уравнильная платформа начинает подниматься. В тоже время аппаратель открывается до верхнего уровня открытия платформы.

Отпускание кнопки  автоматически опускает уравнильную платформу до уровня пола.

Позиция "свободное движение"

Когда кнопка подъема  ,отпущена, уравнильная платформа опустится аппарателю на кузов транспортного средства, это и есть позиция "свободное движение". В этой позиции уравнильная платформа следует высоте движения транспортного средства.

Электрическая блокировка повторного включения

 В случае, когда сетевой фильтр или кнопка аварийной остановки снова включена, активируется электрическая блокировка повторного включения.



В этом случае любые перемещения по уравнильной платформе – ЗАПРЕЩЕНЫ.